

CATÁLOGO DE **PRODUCTOS**

SOLUCIONES DE CONTROL SOLAR A LA MEDIDA

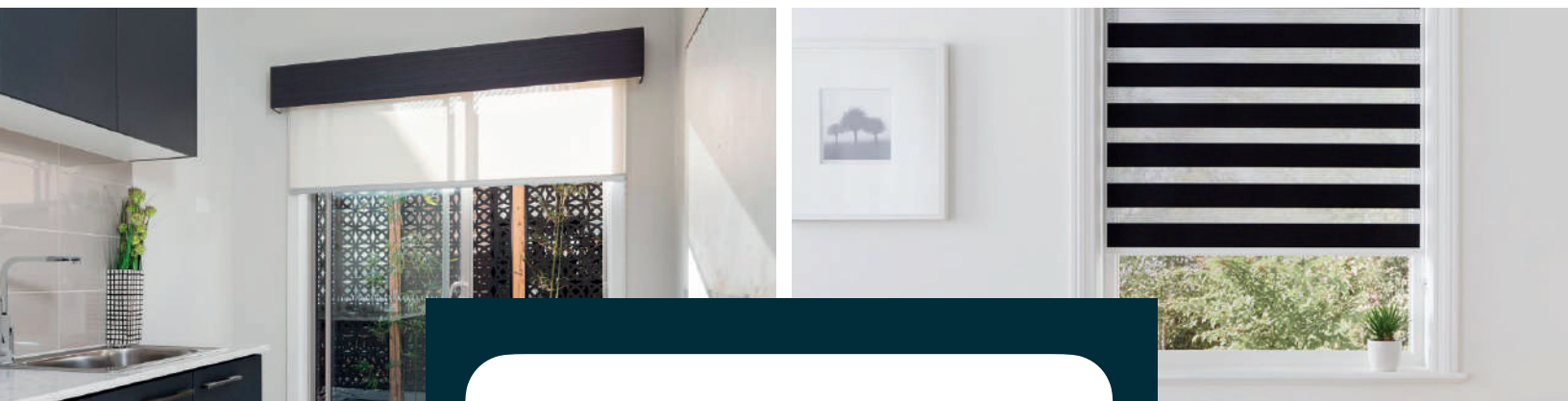

**INTERIOR Y
EXTERIOR**

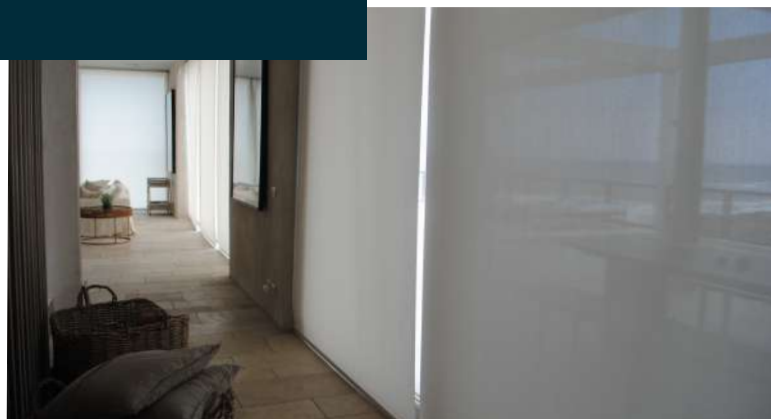

Productos

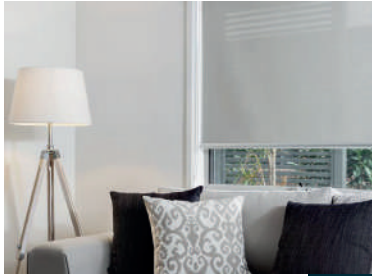

Roller Tradicional Manual



Roller Tradicional Motorizadas

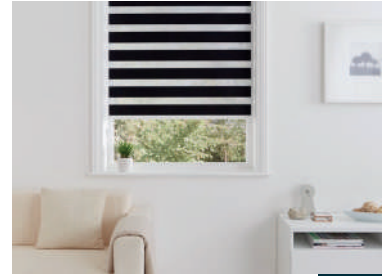

Roller Duo



Roller Shangrilá



Cortinas de Exterior



Toldos Verticales de Exterior



Toldos Proyectantes



Accesorios para Rollers



Persianas de Madera

ROLLER

TRADICIONAL MANUAL



Nuestras cortinas son la mejor solución para protegerse ante los rayos del sol y contra las bajas temperaturas, con telas de alta calidad que darán a tus espacios un diseño atractivo y vanguardista.



Cenefa

EN ALTERNATIVA TRADICIONAL (FORRADA CON TELA) O PREMIUM, LA CENEFA ENTREGA UNA APARIENCIA MODERNA Y ELEGANTE A NUESTRAS CORTINAS.

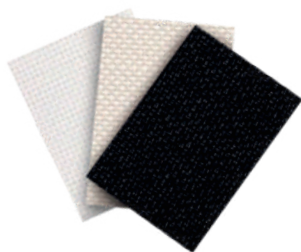

Telas

AMPLIA VARIEDAD DE DISEÑOS Y COLORES. MODERNAS Y DE PRIMERA CALIDAD

- SUNSCREEN
- BLACKOUT
- NATURAL LOOK
- DUO
- SHANGRILÁ
- EXTERIORES



Mecanismos

MUY SUAVES, FUNCIONALES Y CON UN DISEÑO SOFISTICADO

Colores:

- BLANCO
- BEIGE
- GRIS
- NEGRO



Travesaños

FINAS TERMINACIONES Y CON EL ADECUADO PESO PARA DAR TENSIÓN A LA TELA

Colores:

- BLANCO
- BEIGE
- GRIS
- NEGRO
- METALIZADO



Cadenas

DE EXTREMA RESISTENCIA, HECHAS CON PVC DE ALTA CALIDAD

Colores:

- BLANCO
- BEIGE
- GRIS
- NEGRO
- METALIZADA

* SOLICITAR MUESTRARIO DE TELAS A SU EJECUTIVO (DIGITAL O FÍSICO).

ROLLER MOTORIZADAS



Maneja tus cortinas cómodamente a la distancia. Puedes mover hasta 15 cortinas con sólo un control remoto.

Al no usar cadenas logras un espacio despejado y limpio alrededor de tus ventanas.

Usamos los motores más livianos, rápidos y silenciosos del mercado, los cuales se conectan a la electricidad tradicional.



Nuestros motores son muy discretos, insertándose en el tubo superior de la cortina, escondiendo su presencia y permitiendo un fácil subir y bajar.

Para controlar a la distancia tus cortinas, tenemos tres opciones disponibles:



- 1 Control de 1 canal
- 2 Control de 15 Canales
- 3 Botonera

También contamos con motores para control domótico.

Características

Son las cortinas con sistema de funcionamiento más moderno del mercado. Gracias a la incorporación de un motor para el enrollamiento del tubo, le otorgan a la cortina un cómodo manejo con control a distancia.

Se adaptan a cualquier tipo de ambiente y gracias a la variedad de colores disponibles en telas, anclajes y terminaciones, convierten a la **Cortina Roller Tradicional Motorizada** en un producto totalmente personalizable.

ANCHO MIN. DE FABRICACIÓN	ALTO MAX. DE FABRICACIÓN	TIPO DE MECANISMO
1.00 mt	4.00 mt	Motorizado

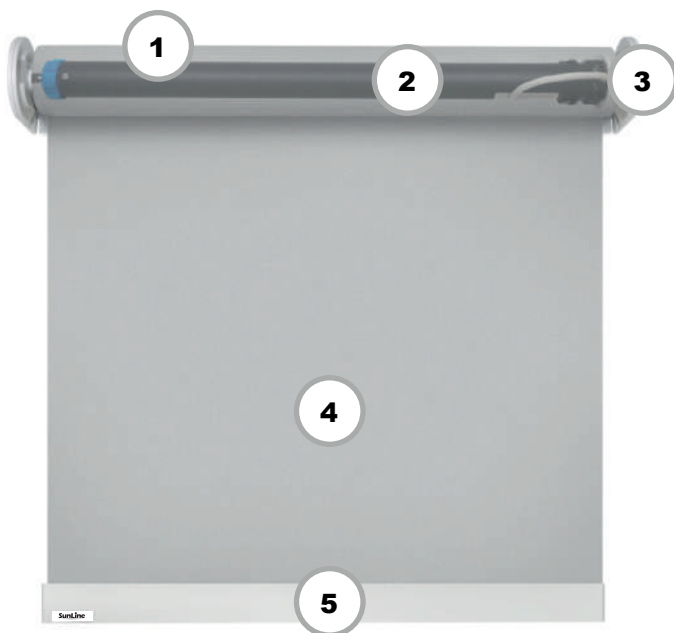

- El ancho y alto max. de fabricación también debe ser determinado por el ancho del rollo de tela disponible.
- Un (1) motor es capaz de mover hasta tres (3) paños de cortina de 2mt de ancho max., pero todas a la vez.
- Los motores se conectan a la electricidad 220W tradicional. Se debe revisar puntos de conexión en visita técnica.

* SOLICITAR MUESTRARIO DE TELAS A SU EJECUTIVO (DIGITAL O FÍSICO).



1 Tubo 57 mm de ancho

TUBO EXCLUSIVO PARA CORTINAS CON SISTEMA DE MOTORIZACIÓN



2 Motor

ULTRA SILENCIOSO, CAPAZ DE MOVER HASTA 24 KILOGRAMOS DE PESO.



3 Anclajes

METÁLICOS, ALTAMENTE RESISTENTES. ESPECIALES PARA INTALACIÓN DE SISTEMAS MOTORIZADOS. DISPONIBLES EN 4 COLORES.

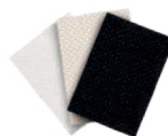

4 Telas

AMPLIA VARIEDAD DE COLORES, MODERNAS Y DE PRIMERA CALIDAD, CERTIFICADOS INTERNACIONALES.

- SUNSCREEN
- BLACKOUT
- NATURAL LOOK



5 Travesaño

BARRA INFERIOR EN DISTINTOS COLORES, QUE PROPORCIONA EL ADECUADO PESO PARA DAR TENSIÓN A LA TELA.

ROLLER DUO



En una sola cortina tienes la posibilidad de cerrar o permitir el paso de la luz. Con un diseño sofisticado e innovador con telas de variados colores y texturas.



Telas

AMPLIA VARIEDAD DE COLORES, MODERNAS Y DE PRIMERA CALIDAD.



Mecanismos

MUY SUAVES, FUNCIONALES Y CON UN DISEÑO SOFISTICADO.



Travesaño

TERMINACIÓN GOTA CON EL ADECUADO PESO PARA DAR TENSIÓN A LA TELA Y JUNTARLAS AL MÁXIMO.



Cadena

METÁLICA O PVC DE ALTA CALIDAD, DE EXTREMA RESISTENCIA. PERMITE POSICIONAR LA CORTINA EN CUALQUIER ALTURA.



Cenefa

EN ALTERNATIVA TRADICIONAL (FORRADA CON TELA) O PREMIUM, LA CENEFA ENTREGA UNA APARIENCIA MODERNA Y ELEGANTE A NUESTRAS CORTINAS.



* SOLICITAR MUESTRARIO DE TELAS A SU EJECUTIVO (DIGITAL O FÍSICO).

ROLLER SHANGRILÁ

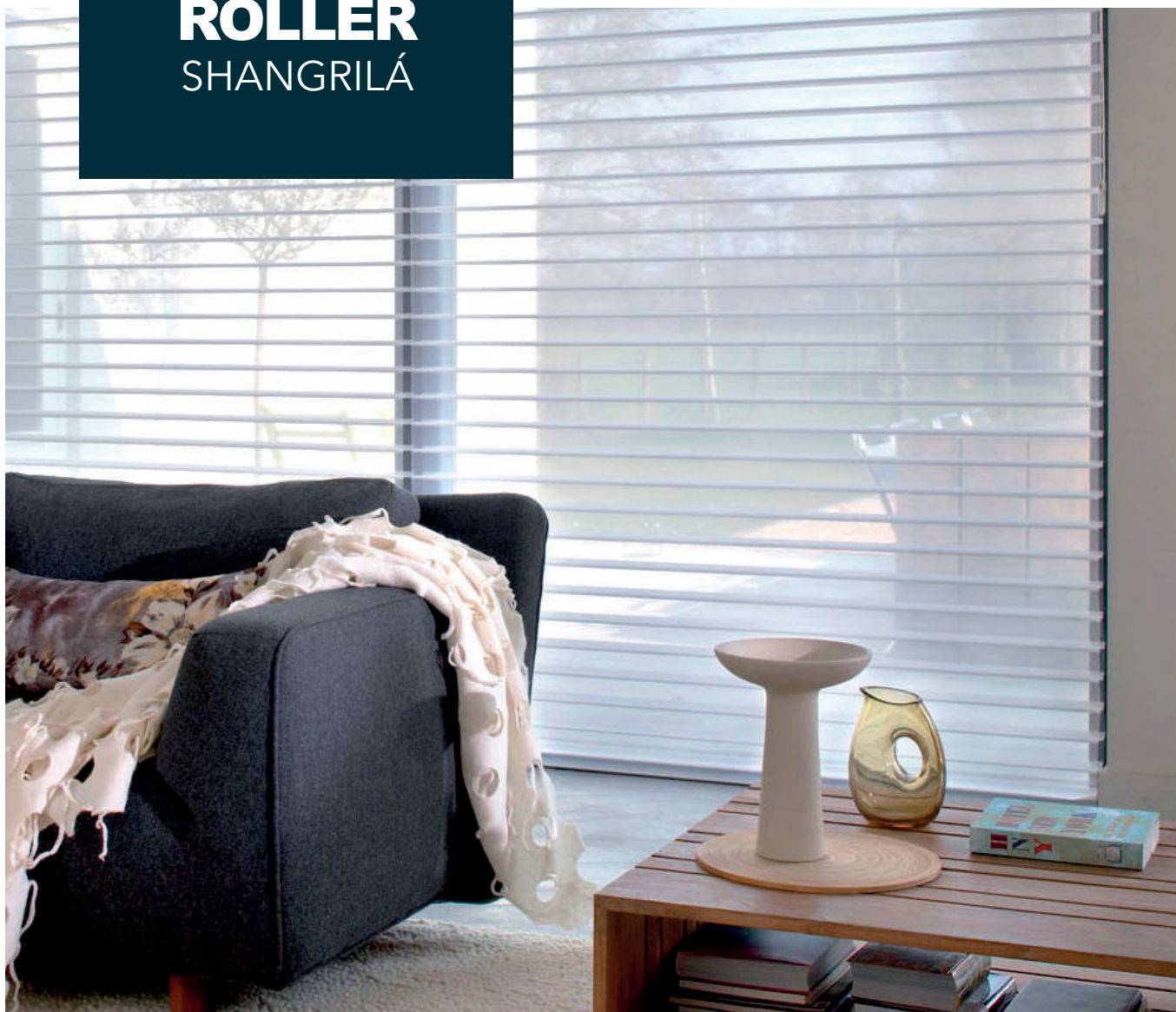

Puedes regular a tu gusto el paso de la luz, sin tener que subir la cortina. Telas finas y suaves, con colores discretos. Es la cortina más elegante del mercado.

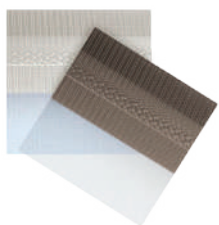
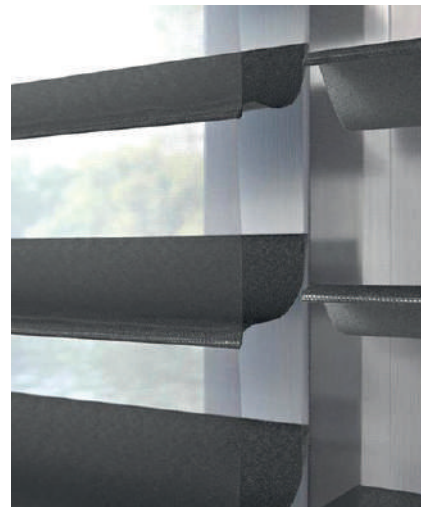
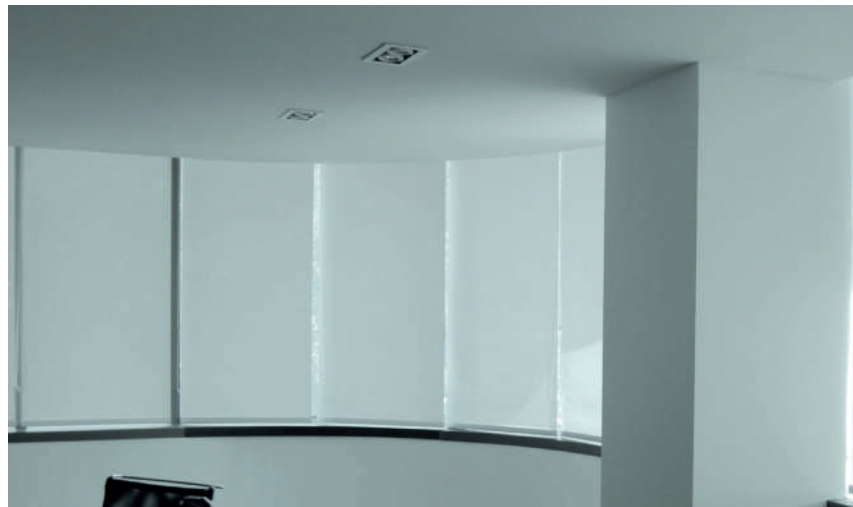

Telas

AMPLIA VARIEDAD DE COLORES, MODERNAS Y DE PRIMERA CALIDAD.



Mecanismos

MUY SUAVES, FUNCIONALES Y CON UN DISEÑO SOFISTICADO.



Travesaño

TERMINACIONES GOTA CON EL ADECUADO PESO PARA DAR TENSION A LA TELA.



Cadena

METÁLICA O PVC DE ALTA CALIDAD, DE EXTREMA RESISTENCIA. PERMITE POSICIONAR LA CORTINA EN CUALQUIER ALTURA.



SIN FORRAR

FORRADA



CENEFA PREMIUM

Cenefa

EN ALTERNATIVA TRADICIONAL (FORRADA CON TELA) O PREMIUM, LA CENEFA ENTREGA UNA APARIENCIA MODERNA Y ELEGANTE A NUESTRAS CORTINAS.

* SOLICITAR MUESTRARIO DE TELAS A SU EJECUTIVO (DIGITAL O FÍSICO).

TOLDOS

VERTICALES DE EXTERIOR

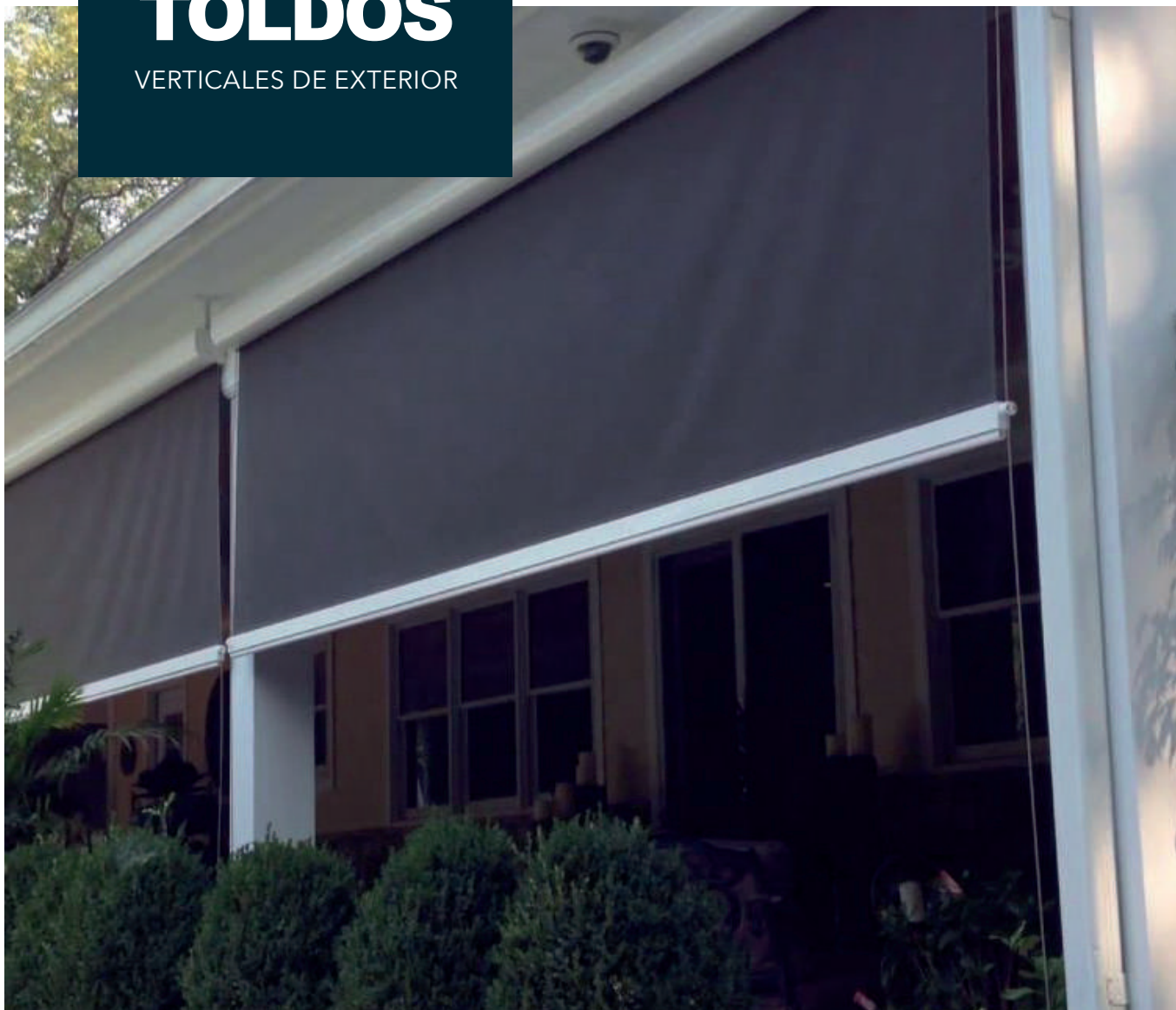

La mejor solución del mercado para cerrar terrazas, balcones y quinchos logrando una excelente aislación, tanto del frío como del sol. Robustos, altamente durables y resistentes a climas extremos, pueden ser de accionamiento manual y/o motorizado.

Se logra una correcta visibilidad a través de la tela, lo que brinda una agradable sensación de apertura sin perder la visibilidad al exterior.

Son fáciles de subir y bajar.

Gran durabilidad frente a las inclemencias del clima exterior y el paso del tiempo.

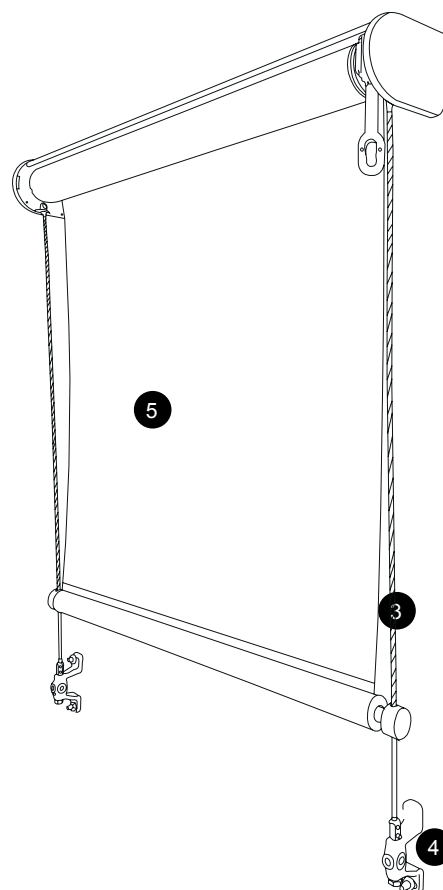

- 1 Mecanismos y soportes robustos y resistentes.
- 2 Manivela para levantar toldos hasta de 4mt.
- 3 Guías de acero inoxidable. Gruesas y fuertes para resistir el movimiento causado por el viento.
- 4 Tensores metálicos que garantizan mantener las guías rígidas y el toldo siempre en perfecto funcionamiento.
- 5 Telas de uso exclusivo para exteriores, con las características necesarias para estos espacios.

* SOLICITAR MUESTRARIO DE TELAS A SU EJECUTIVO (DIGITAL O FÍSICO).



CORTINAS

DE EXTERIOR



Una solución liviana y económica para cerrar terrazas, balcones y quinchos, logrando una muy buena aislación del frío y el sol, con finas terminaciones. Pueden ser de control manual o motorizado.

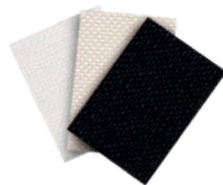
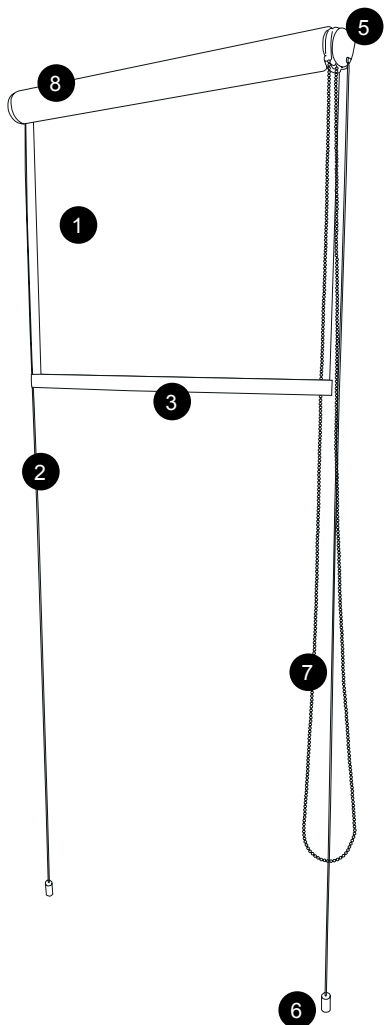

1-Telas

AMPLIA VARIEDAD DE COLORES, DE PRIMERA CALIDAD, PERFECTAS PARA EXTERIORES



5- Mecanismos

MUY SUAVES, FUNCIONALES Y CON UN DISEÑO SOFISTICADO



2- Cable Guía

METALIZADOS Y RESISTENTES, MANTIENE POSICIONADA LA CORTINA VERTICALMENTE



6- Tensor

PIEZAS METÁLICAS ALTAMENTE RESISTENTES, BRINDAN EL SOPORTE Y LA TENSIÓN ADECUADA AL CABLE GUÍA

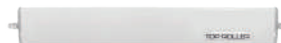

3- Travesaño

BRINDA TENSIÓN Y MANTIENE LA CORRECTA POSICIÓN DE LA CORTINA AL PASO DEL VIENTO



7- Cadenas

FABRICADAS CON PVC DE EXTREMA RESISTENCIA, BRINDAN UNA LARGA VIDA ÚTIL A LA CORTINA



4- Control Remoto

PERMITEN CONTROLAR LAS CORTINAS MOTORIZADAS SIN CADENA.



8- Motor

SILENCIOSO, MUEVE LA CORTINA AL SER ACCIONADO CON EL CONTROL REMOTO

* SOLICITAR MUESTRARIO DE TELAS A SU EJECUTIVO (DIGITAL O FÍSICO).

Accesorios para Rollers

Piezas adicionales que ayudan ante requerimientos especiales.



Cadenas Metálicas

Para proyectos corporativos o para un look más elegante, tenemos cadenas de acero inoxidable.

Seguro para Cadenas

Un accesorio ideal para hogares donde habiten niños y/o mascotas. Mantenga sus cadenas tensas y en control con este accesorio.



Cables Guías

Logra que la cortina mantenga su posición vertical en todo momento. Ideal para cortinas que van en puertas y/o paredes en ángulo.

Tensores

Para poder anclar las guías metálicas y dar rigidez a las cortinas.



TOLDOS

PROYECTANTES

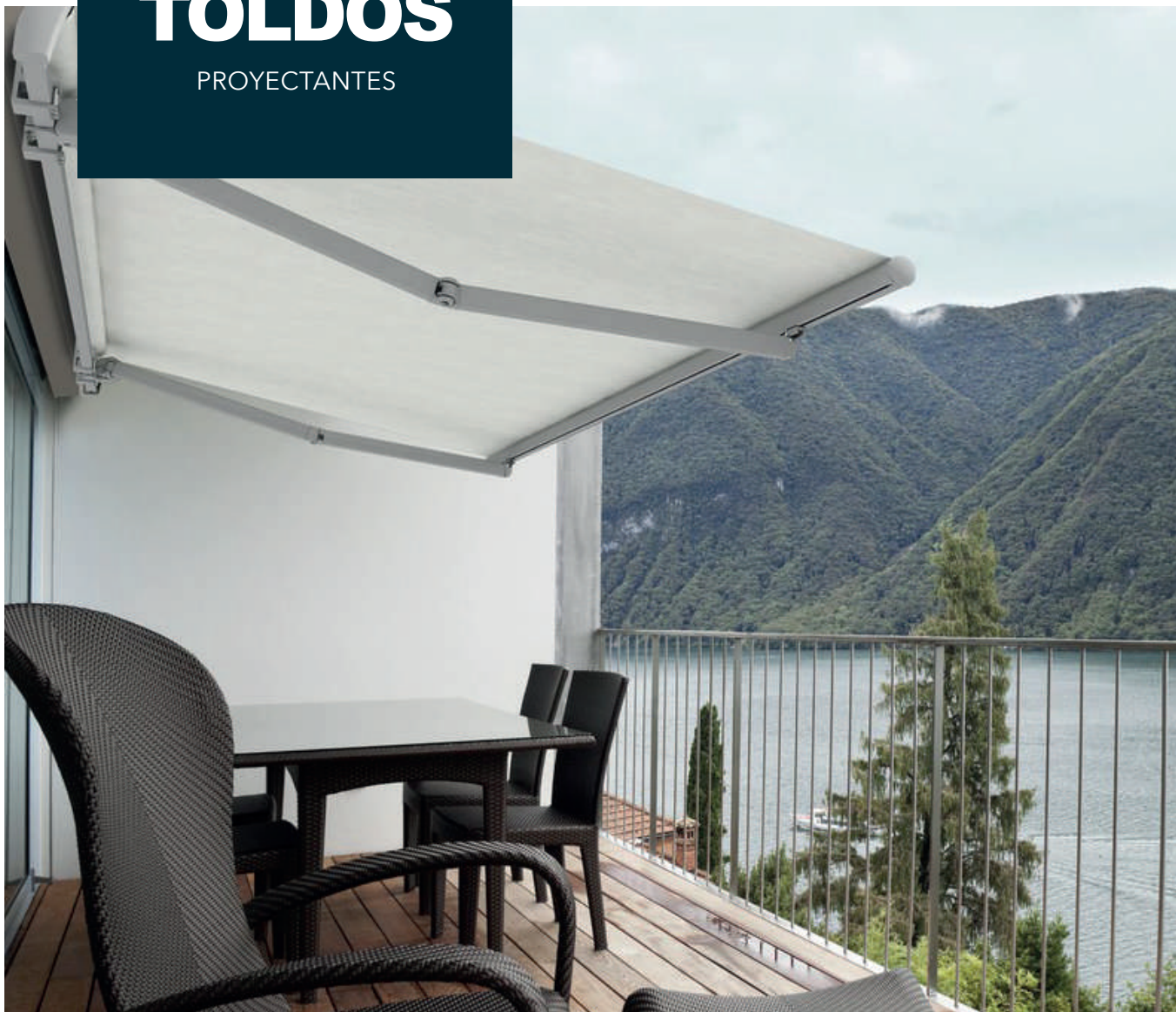

Son la solución ideal de protección solar para poder disfrutar de las terrazas ya que por su capacidad proyectante pueden cubrir hasta 3,5 mts desde las ventanas/puertas.

La extrema calidad de sus telas garantizan su durabilidad y frescura de los ambientes.

Toldo
Básico



Toldo
Monoblock



Toldo
Premium
con Cofre



Toldo
Pivotante





Ideales para cubrir patios, terrazas, ventanas, comercios, restaurantes, áreas adyacentes al quincho, entre otras. Dada su forma de anclaje, este modelo es recomendado para espacios de menor tamaño, máximo 3 mts de ancho.

- Uso exclusivo para controlar luz solar.
- No apto para la lluvia. Ni vientos mayores a 25 k/h.
- Todo tipo de colores disponibles.
- Posibilidad de imprimir la tela con imagen corporativa.

- ❶ Mecanismos robustos y resistentes.
- ❷ Manuales o Motorizados.
- ❸ Brazos fuertes para soportar el movimiento de apertura y cierre.
- ❹ Telas de uso exclusivo para exteriores.
- ❺ Ángulo de inclinación de 5° a 75°.

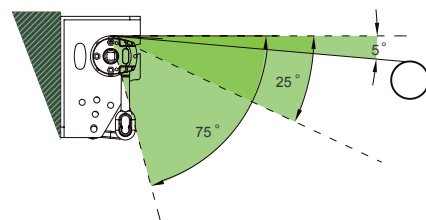

Inclinación:

5°, 25° y 75°

Colores de Telas Disponibles:

Pedir catálogo digital

Colores Toldos Disponibles:

Blanco

Medida Mínima Disponible:

2.0 m

Medida Máxima Disponible:

3.0 m

Proyección:

Dependerá siempre del ancho del toldo (para que entren los brazos al recogerse).

Disponible con control manual y motorizado.

Toldo
Básico



Toldo
Monoblock

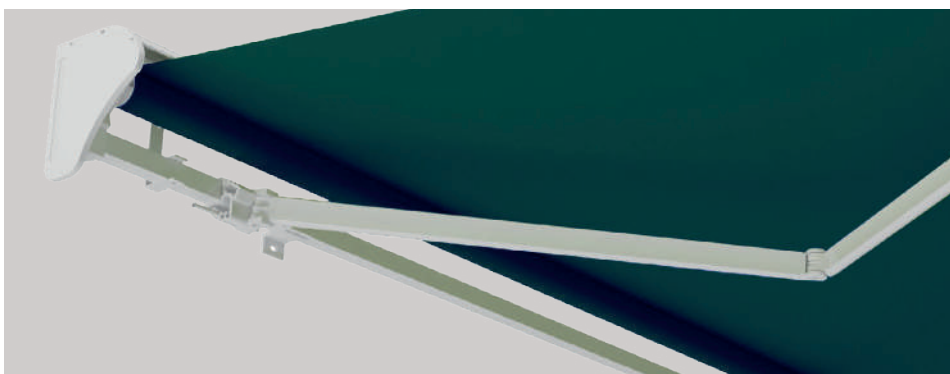

Toldo
Premium
con Cofre



Toldo
Pivotante



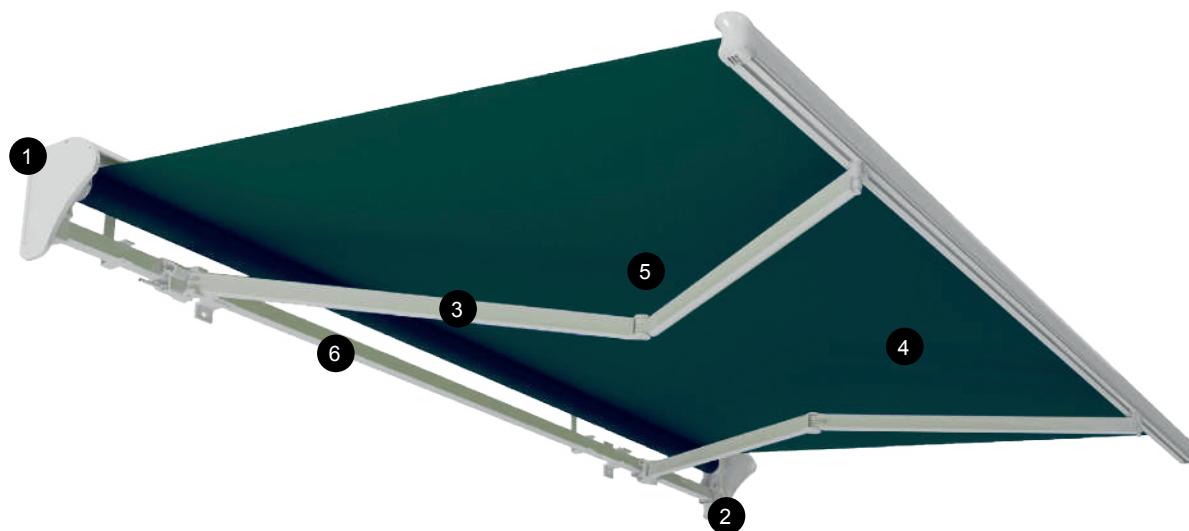

A diferencia del toldo básico, el toldo monoblock va reforzado con un tubo posterior que se instala contra la pared, en el que además se consolidan todas las piezas del toldo, lo que garantiza una más sólida sujeción a la zona de anclaje, especial para toldos de mayores dimensiones.

- Uso exclusivo para controlar luz solar.
- No apto para la lluvia. Ni vientos mayores a 25 k/h.
- Todo tipo de colores disponibles.
- Posibilidad de imprimir la tela con imagen corporativa.

- 1 Mecanismos robustos y resistentes.
- 2 Manuales o Motorizados.
- 3 Brazos fuertes para soportar el movimiento de apertura y cierre.
- 4 Telas de uso exclusivo para exteriores.
- 5 Ángulo de inclinación de 5° a 75°.
- 6 Tubo de acero posterior.

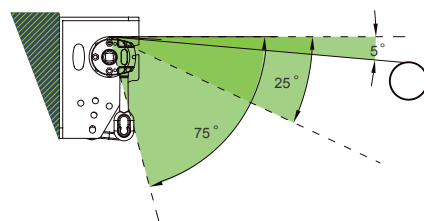

Inclinación:

5°, 25° y 75°

Colores de Telas Disponibles:

Pedir catálogo digital

Colores Toldos Disponibles:

Blanco

Medida Mínima Disponible:

2.0 m

Medida Máxima Disponible:

6.0 m

Proyección:

Dependerá siempre del ancho del toldo (para que entren los brazos al recogerse).

Disponible con control manual y motorizado.

Toldo
Básico



Toldo
Monoblock



Toldo
Premium
con Cofre

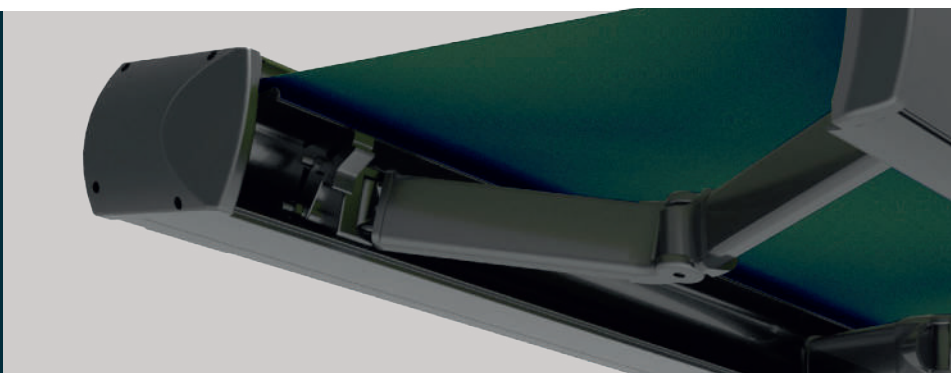

Toldo
Pivotante



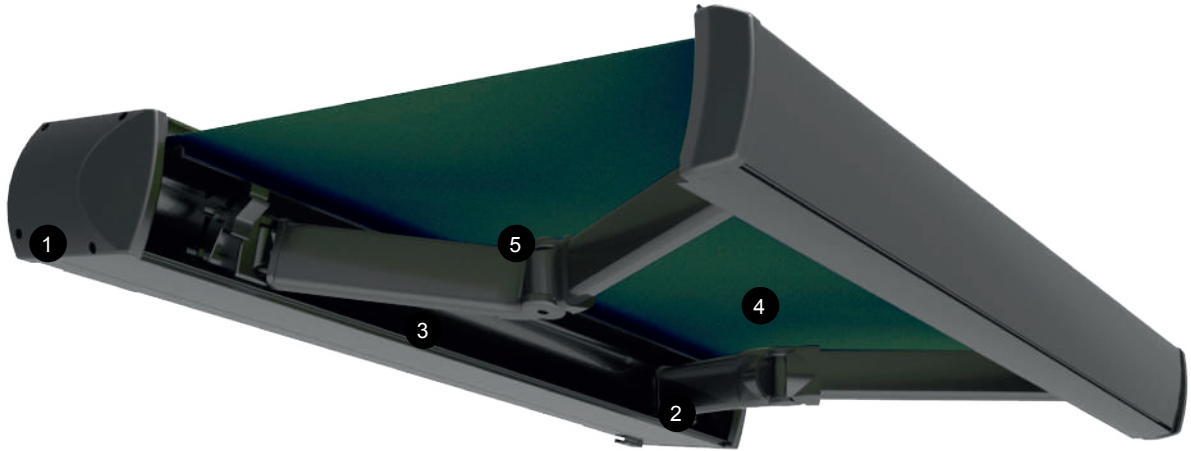

Su estructura en forma de “Cofre” está diseñada para proteger la tela y sus componentes de agentes externos como el polvo y el agua, guardando el toldo dentro del mismo cofre al recogerlo.

Este toldo también va reforzado con un tubo posterior que se instala contra la pared, en el que además se consolidan todas las piezas del toldo, lo que garantiza una más sólida sujeción a la zona de anclaje, especial para toldos de mayores dimensiones.

- Uso exclusivo para controlar luz solar.
- No apto para la lluvia. Ni vientos mayores a 25 k/h.
- Posibilidad de imprimir la tela con imagen corporativa.

- ❶ Mecanismos robustos y resistentes.
- ❷ Motorizados.
- ❸ Brazos fuertes para soportar el movimiento de apertura y cierre.
- ❹ Telas de uso exclusivo para exteriores.
- ❺ Ángulo de inclinación de 5° a 75°.

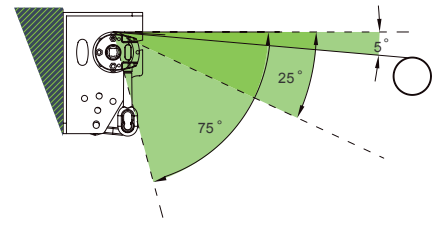

Inclinación:

5°, 25° y 75°

Colores de Telas Disponibles:

Pedir catálogo digital

Colores Toldos Disponibles:

Blanco y Grafito

Medida Mínima Disponible:

2.0 m

Medida Máxima Disponible:

5.0 m

Proyección:

Dependerá siempre del ancho del toldo (para que entren los brazos al recogerse).

Sólo disponible con control motorizado.

Toldo
Básico



Toldo
Monoblock



Toldo
Premium
con Cofre



Toldo
Pivotante

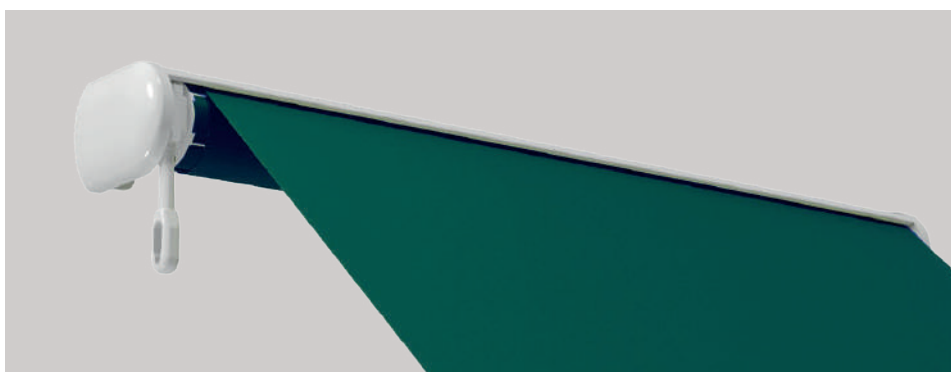

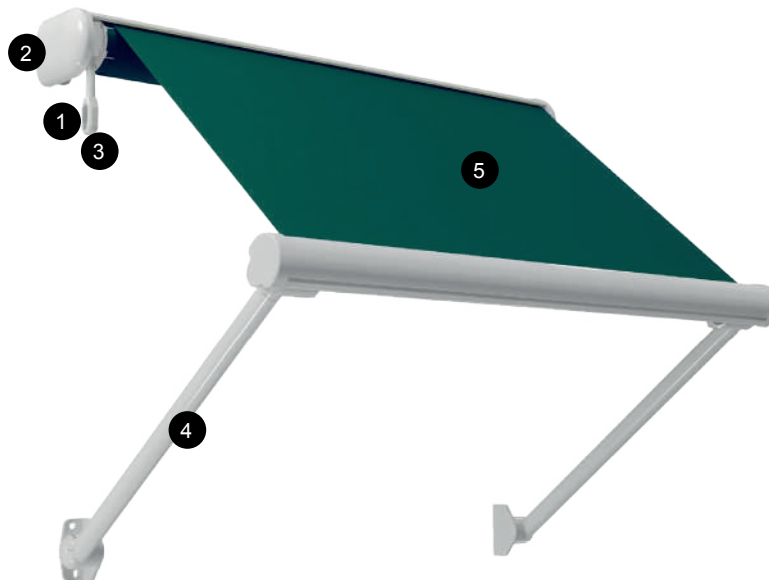

A diferencia de los otros toldos proyectantes, el pivotante permite un sistema de anclaje distinto, instalando el brazo de soporte más abajo contra la pared, generando un efecto tipo “visera” que da múltiples beneficios. Ideal para ventanas que no tienen balcón o terraza, logrando múltiples ángulos de protección solar gracias a su brazo pivotante.

- Uso exclusivo para controlar luz solar.
- No apto para la lluvia. Ni vientos mayores a 25 k/h.
- Todo tipo de colores disponibles.
- Posibilidad de imprimir la tela con imagen corporativa.

- ❶ Fáciles de operar
- ❷ Mecanismos robustos y resistentes.
- ❸ Motorizados.
- ❹ Brazos fuertes para soportar el movimiento de apertura y cierre.
- ❺ Telas de uso exclusivo para exteriores.

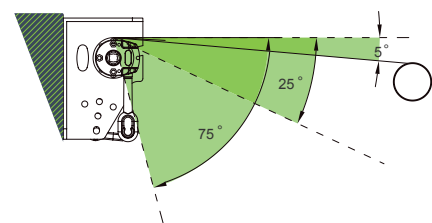

Inclinación:

5°, 25° y 75°

Colores de Telas Disponibles:

Pedir catálogo digital

Colores Toldos Disponibles:

Blanco

Medida Mínima Disponible:

2.0 m

Medida Máxima Disponible:

3.0 m

Proyección:

Dependerá siempre del ancho del toldo (para que entren los brazos al recogerse).

Sólo disponible con control manual.

PERSIANAS DE MADERA



Persianas elegantes, fabricadas con materiales ligeros en diversos colores, otorga amplios límites de accionamiento brindando la posibilidad de controlar el ingreso de luz.

Sobriedad y elegancia, ideales para ambientes con personalidad. La diversidad de colores permite variar los conceptos en el diseño de los espacios interiores.



Este producto presenta un nivel de mantenimiento intermedio.



PARA VER MÁS COLORES DISPONIBLES, SOLICITA EL CATÁLOGO DE PERSIANAS DE MADERA.

Láminas de Madera

Ancho Disponible: 50 mm

Cada sistema de persianas está compuesto por:

- **El cabezal o soporte** donde se ancla el sistema
- **El girador** responsable de permitir la apertura o cierre de la persiana
- **Piola o cordel** que controla la altura visual de la persiana
- **Un sistema de freno** para fijar la altura deseada
- **Una varilla** que activa el mecanismo girador

TOP
ROLLER[®]
P A R T N E R S

CATÁLOGO DE **PRODUCTOS**

SOLUCIONES DE CONTROL SOLAR A LA MEDIDA

TE INVITAMOS A VISITAR
WWW.TOPROLLER.CL